

Руководство по монтажу и эксплуатации внутренних блоков

AS052MNERA

AS052MFERA

AS072MNERA

AS072MFERA

AS092MNERA

AS092MFERA

AS122MNERA

AS122MFERA

AS162MNERA

AS162MFERA

AS182MNERA

AS182MFERA

AS242MNERA

AS242MFERA

AS282MNERA

AS302MNERA

No. 0150522199

- Внимательно прочитайте данное руководство перед началом монтажа.
- Сохраняйте руководство для последующих обращений к нему.

Информация для пользователя

Конструкция кондиционера может быть модифицирована производителем - компанией Haier, в целях усовершенствования эксплуатационных характеристик и дизайна.

В мультizonальной системе кондиционирования MRV используется согласованный режим работы, при котором внутренние блоки одновременно могут функционировать только на нагрев или только на охлаждение.

Для защиты компрессора от «холодного» пуска подача электропитания рубильником на нагреватель картера компрессора наружного блока должна быть выполнена не менее, чем за 12 часов до начала функционирования кондиционеров.

Подача электропитания на все внутренние блоки одной системы кондиционирования должна осуществляться от одного индивидуального рубильника.

Содержание

Компоненты кондиционера и идентификация символов дисплея.....	1
Инструкции по технике безопасности.....	2
Включение/выключение кондиционера без пульта и тестовая эксплуатация.....	6
Техническое обслуживание внутреннего блока.....	7
Причины и устранение неисправностей.....	9
Инструкции по монтажу.....	10
Электроподключение.....	15
Проверки перед запуском и тестирование.....	21
Коды неисправностей.....	22

ПРЕДУПРЕЖДЕНИЕ!

- При повреждении сетевого кабеля обратитесь к производителю, в авторизованный сервис-центр или к квалифицированному специалисту для его замены.
- Кондиционер можно использовать детям, достигшим 8-летнего возраста, людям с ограниченными физическими, сенсорными или умственными способностями, а также людям, не обладающим достаточным опытом и знаниями, но только в том случае, если вышеуказанные лица находятся под наблюдением, проинструктированы надлежащим образом относительно безопасной эксплуатации кондиционера и осознают возможные риски.
- Детям запрещается играть с кондиционером. Необходимо присматривать за детьми, чтобы не допустить этого. Чистка устройства может выполняться детьми только под присмотром взрослых.
- Кондиционеры не предназначены для управления от внешнего таймера или дистанционной системы управления.
- Кондиционер и кабель электропитания должны быть вне досягаемости для детей младше 8 лет.

Характеристики внутренних блоков

1. Настенный подвесной монтаж.
2. Автоматическое отображение кодов неисправностей.
3. Функционирование с управлением от централизованного, проводного или беспроводного пульта (опциональные принадлежности, приобретаемые у производителя отдельно).
4. Функция компенсации (авторестарта). После аварийного отключения электропитания и последующего его восстановления кондиционер начнет работать в том же режиме и с теми же параметрами, которые действовали до отключения питания.
5. Принципы работы и функции являются одинаковыми для всех внутренних блоков несмотря на то, что они могут отличаться по внешнему виду. В данном руководстве для примера используется изображение блока модели AS072MNERA.

Предельные рабочие температуры

Охлаждение	Комнатная	макс.	DB: 32°C WB: 23°C
		мин.	DB: 18°C WB: 14°C
Осушение	Наружная	макс.	DB: 43°C WB: 26°C
		мин.	DB: -5°C
Нагрев	Комнатная	макс.	DB: 27°C
		мин.	DB: 15°C
	Наружная	макс.	DB: 21°C WB: 15°C
		мин.	DB: -15°C

DB: по сухому термометру
WB: по мокрому термометру

Компоненты кондиционера и идентификация символов дисплея

Внутренний блок

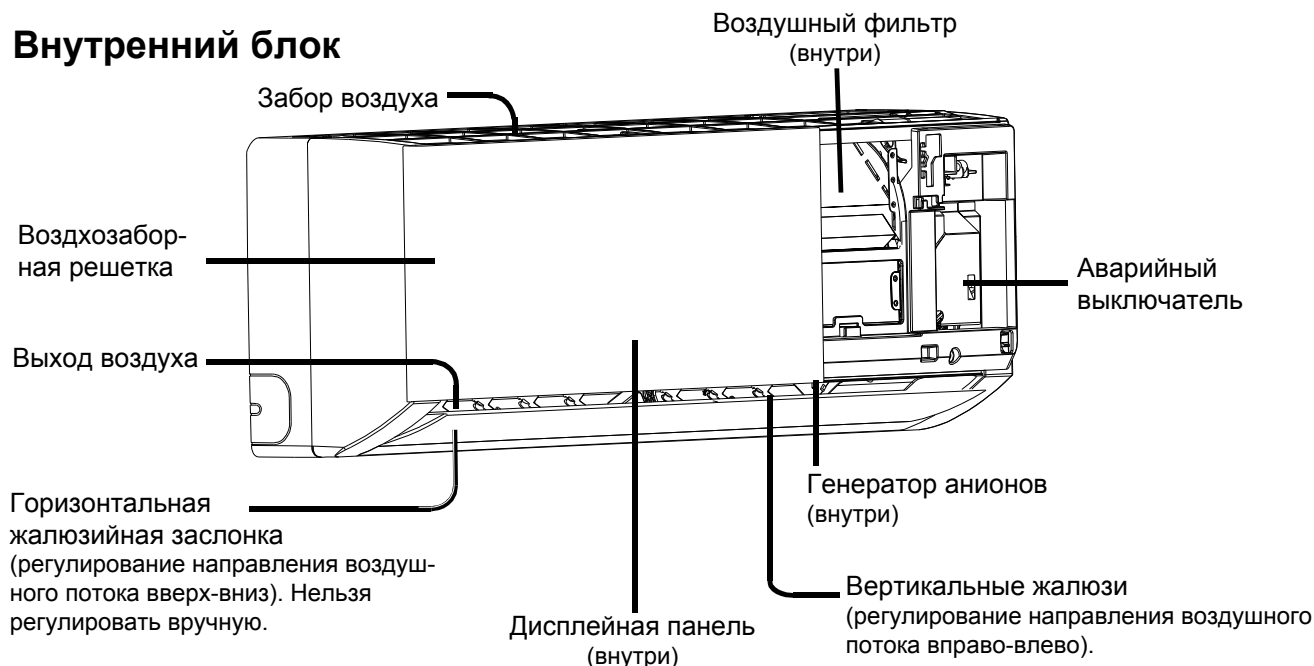

В зависимости от модели блока внешний вид воздухозаборной решетки и панели дисплея может отличаться от того, который показан на рисунках в данном руководстве.

Дисплейная панель А

- 1 Приемник ИК-сигнала
- 2 Температура в помещении (При настройке с пульта ДУ отображается температурная уставка)
- 3 Режим Охлаждение (COOL)
- 4 Режим Обогрев (HEAT)
- 5 Функция «Здоровый климат» (HEALTH)
- 6 Режим Осушение (DRY)

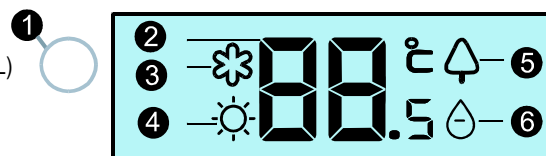

Дисплейная панель В

- 1 Приемник ИК-сигнала
- 2 Температура в помещении (При настройке с пульта ДУ отображается температурная уставка)
- 3 Индикатор рабочего режима (высвечивается, когда работает компрессор)
- 4 Индикатор работы по программе таймера: Вкл./Выкл. по таймеру (TIMER ON/OFF); Вкл.↔Выкл. по таймеру (TIMER ON ↔TIMER OFF); индикатор действия функции «Комфортный сон» (SLEEP)



Дисплейная панель С

- 1 Приемник ИК-сигнала (при получении сигнала от пульта раздается звуковой сигнал)
- 2 Индикатор подачи питания (начинает высвечиваться при включении кондиционера)
- 3 Индикатор работы кондиционера по программе таймера: Вкл./Выкл. по таймеру
- 4 Индикатор рабочего режима (высвечивается, когда работает компрессор)
- 5 Температура в помещении (При настройке с пульта ДУ отображается температурная уставка)



Инструкции по технике безопасности

- При передаче кондиционера в пользование новому владельцу, ему также должно быть передано данное руководство по монтажу и эксплуатации.
- Перед началом выполнения монтажных работ обязательно прочитайте раздел „Инструкции по технике безопасности”.
- Инструкции отмечены заголовками двух типов: заголовок **ПРЕДУПРЕЖДЕНИЕ!** относится к инструкциям, несоблюдение которых может привести к серьезным травмам или даже смертельному исходу; заголовок **ВНИМАНИЕ!** относится к инструкциям, несоблюдение которых может привести к выходу оборудования из строя и другим нежелательным и даже серьезным последствиям.
В любом случае этими заголовками отмечены важные рекомендации, требующие обязательного соблюдения.
- По окончании монтажных работ необходимо убедиться в отсутствии неисправностей, выполнив проверку функциональной работоспособности кондиционера - тестирование. Дальнейшая эксплуатация и обслуживание кондиционера должны выполняться в соответствии с Руководством пользователя, предоставляемым пользователю вместе с кондиционером. Этот документ пользователь должен сохранять для последующих обращений к нему.

ПРЕДУПРЕЖДЕНИЕ!

- Монтаж системы кондиционирования должен выполняться специалистами компании-продавца либо специализированной субподрядной организации. Неисправности в работе кондиционера, являющиеся последствием неправильно выполненного монтажа, могут привести к протечкам воды, поражению электрическим током или пожару.
- Монтаж кондиционера следует выполнять строго в соответствии с инструкциями данного руководства. Несоблюдение этого требования может привести к протечкам воды, поражению электрическим током или пожару.
- Монтажная позиция кондиционера должна обладать достаточной несущей способностью, чтобы выдержать вес оборудования. Нельзя монтировать кондиционер на неспециализированной металлической конструкции. Несоблюдение требования может привести к падению блока и, как следствие, причинению вреда здоровью человека.
- При установке кондиционера в зонах, где существует опасность землетрясений, ураганов, тайфунов и прочих стихийных бедствий, необходимо предпринять дополнительные меры, предотвращающие резкое падение блока при возникновении природных катаклизмов.
- Следует правильно, в соответствии с электросхемой, подключать кабели к контактам клеммной колодки, используя кабели надлежащего сечения. Нельзя прилагать излишних усилий при подключении кабеля к контакту клеммной колодки. Подсоединяемый кабель следует надежно зафиксировать. Неправильное подключение или фиксация кабелей могут являться причиной сильного перегрева и пожара.
- Следует избегать изгибов проводов вверх, чтобы сервисная панель при ее закрытии не могла защемить или придавить провод. Несоблюдение этого правила может привести к сильному перегреву и пожару.
- При установке блока на позиции или перемещению его на другую монтажную позицию необходимо обеспечить, чтобы воздух не попал в контур хладагента. В контур хладагента должен заправляться только хладагент R410A. Несоблюдение этого требования может привести к избыточному давлению в контуре хладагента и, как следствие, стать причиной разрыва контура и травмирования находящихся рядом людей.
- Обязательно нужно использовать только оригинальные или разрешенные производителем запасные части и дополнительные принадлежности при выполнении монтажных работ. Использование недопустимых частей и принадлежностей может привести к протечкам воды, утечкам хладагента, поражению электрическим током и пожару.
- Избегайте расположения выхода дренажной трубки в том месте, где возможно наличие неприятных запахов. Не вставляйте конец дренажной трубки непосредственно в канализационную систему, поскольку в ней могут скапливаться серосодержащие газы.
- При выявлении во время монтажных работ утечки хладагента незамедлительно проветрите помещение, поскольку при контакте хладагента с пламенем или горячими поверхностями может образовываться ядовитый газ.
- По окончании монтажа проверьте контур хладагента на отсутствие утечек, поскольку при контакте газообразного хладагента с горячей поверхностью, например, плиты или воздухонагревателя, может образовываться ядовитый газ.



Инструкции по технике безопасности

- Не устанавливайте кондиционер рядом с легковоспламеняющимися газами, поскольку при утечке таких газов и скоплении их около кондиционера может возникнуть пожар.
- При установке дренажной линии следуйте рекомендациям данного руководства. Во избежание выпадения наней конденсата закройте дренажный трубопровод теплоизоляцией. Неправильное устройство дренажной линии может привести к протечкам воды и порче имущества.
- Линию жидкости и линию газа контура хладагента закройте теплоизоляцией. В противном случае возможно образование конденсата на трубах, капез воды и, как следствие, порча имущества.

ВНИМАНИЕ!

- Кондиционер должен быть заземлен. Однако заземляющий кабель нельзя подключать к фреоновым, дренажным трубопроводам, телефонным кабелям и молниеотводам. Неправильно выполненное заземление может привести к поражению электрическим током.
- Во избежание удара электрическим током в электрическом контуре кондиционера необходимо установить размыкатель цепи с защитой при утечке на землю.
- По окончании монтажа необходимо включить кондиционер и проверить его на токовые утечки.
- При закупоривании дренажного отверстия или засорении фильтра возможен капез из блока образовавшегося конденсата.
- Если точка росы окружающего воздуха, где устанавливается внутренний блок, выше 28 °С, а влажность - выше 80%, возможно повышенное образование конденсата во внутреннем блоке и капез воды из него, поэтому не следует располагать под блоком электрические приборы и предметы, чувствительные к влаге.

Инструкции по технике безопасности

	Инструкции, отмеченные таким предупреждающим символом, должны соблюдаться для обеспечения безопасности оборудования и присутствующих людей.
	Инструкции, отмеченные таким запрещающим символом, должны неукоснительно соблюдаться. В противном случае возможен выход оборудования из строя и причинение вреда здоровью человека.

Регулярно чистите воздушный фильтр.
При засорении фильтра производительность охлаждения и обогрева снижается, а энергопотребление значительно увеличивается. Это может привести к обмерзанию теплообменника, каплеуловителя и даже выводу кондиционера из строя.



Не дотрагивайтесь до воздухораспределительного отверстия до тех пор, пока жалюзийная заслонка находится в движении. Не вставляйте посторонних предметов в воздухозаборную решетку и воздухораспределительное отверстие, т.к. это может привести к повреждению оборудования.



Избегайте попадания на человека холодного воздушного потока.
В режиме нагрева вентилятор внутреннего блока включается не сразу же после запуска, а по прошествии некоторого времени, чтобы выходящий из кондиционера воздух мог прогреться.



Изменение скорости вентилятора:
В режиме охлаждения при автоматическом регулировании скорости она будет автоматически снижаться по достижении в помещении заданной температуры.
В режиме обогрева при достижении в помещении заданной температуры компрессор останавливается, а вентилятор продолжает работать на низкой скорости или выключается.
В режиме осушения скорость вентилятора будет регулироваться автоматически.

Регулирование направления воздушного потока:
В режимах охлаждения и осушения не рекомендуется надолго направлять жалюзийную заслонку вниз, чтобы избежать образования конденсата на воздухораспределительном отверстии и, как следствие, каплеуловителя.

Функция оттаивания:
При работе кондиционера в режиме обогрева функция оттаивания задействуется автоматически при обледенении теплообменника наружного блока. Не выполняйте регулирования скорости вентилятора как наружного, так и внутреннего блоков во время функции оттаивания. По ее окончании кондиционер автоматически перейдет в нормальный режим работы.

Работой кондиционера необходимо управлять с помощью пульта управления.



Подсказка:
Поскольку кондиционер извлекает тепловую энергию из наружного воздуха и отдает ее воздуху в помещении, эффект обогрева зависит от соотношения наружной и комнатной температуры.

Инструкции по технике безопасности



ВНИМАНИЕ!

ДЛЯ ПРАВИЛЬНОГО И ЭФФЕКТИВНОГО ИСПОЛЬЗОВАНИЯ КОНДИЦИОНЕРА

- Не ставьте под кондиционер какие-либо нагревательные приборы, т.к. выделяющееся тепло может привести к порче блока.

- Периодически проверяйте помещение, где установлен кондиционер.

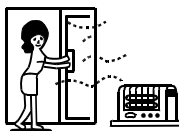

- Не располагайте газовое оборудование и приборы с легковоспламеняющимися газами в тех местах, куда может попасть выходящий из кондиционера воздушный поток. Это может привести к возгоранию.



- При длительном функционировании кондиционера проверьте монтажный шаблон на его целостность. Если шаблон поврежден, может произойти падение блока.



- Воздушный поток, выходящий из кондиционера, не должен попадать непосредственно на растения или домашних животных. Это может нанести вред их жизнедеятельности.



- Не используйте кондиционер для создания специального микроклимата, необходимого для охлаждения продуктов питания, сохранности произведений искусства, точных приборов и т.п.



- В электроцепи кондиционера используйте предохранители с номиналом, соответствующим токовой нагрузке.



- Не располагайте рядом с кондиционером и проводным пультом водонагревателей или подобных приборов, т.к. попадание водяного пара на блок и пульт может привести к каплеу воды, токовым утечкам и короткому замыканию.



- Во время режима обогрева при обледенении теплообменника наружного блока выполняется автоматическое задействование функции оттаивания, чтобы теплопроизводительность системы не снижалась. Функция действует от 2 до 10 мин. В это время вентилятор внутреннего блока будет работать на низкой скорости или выключится.

- Если предполагается, что кондиционер не будет использоваться в течение длительного времени, выключите его рубильником.

Для защиты компрессора от «холодного» пуска подача электропитания рубильником на нагреватель картера компрессора наружного блока должна быть выполнена не менее, чем за 12 часов до начала функционирования кондиционеров после их длительного простоя.

- Для защиты компрессора от частых пусков предусмотрена функция 3-минутной задержки включения компрессора.

- Закрывайте двери и окна во время работы кондиционера. Предотвратите проникновение прямых солнечных лучей в помещение, закрывая шторы или жалюзи.



- Во избежание удара электрическим током не дотрагивайтесь до выключателя кондиционера влажными руками.



- Во время проведения чистки блока отключайте кондиционер от источника питания рубильником.



- При управлении с помощью пульта не отключайте кондиционер рубильником, используйте пульт. Не надавливайте на область жидкокристаллического дисплея во избежание его повреждения.



- Нельзя мыть кондиционер водой. Для чистки используйте сухую или чуть влажную салфетку.



- Не распыляйте вблизи кондиционера легковоспламеняющиеся спреи. Не направляйте струю спрея на кондиционер, это может привести к пожару.



- Вентилятор остановленного внутреннего блока будет функционировать в течение 2-8 мин. через каждые полчаса-час. Это предусмотрено для защиты остановленного блока во время работы остальных внутренних блоков.

- Кондиционер не предназначен для управления маленькими детьми и лицами с ограниченными физическими, сенсорными или умственными способностями, а также лицами, не обладающим достаточным опытом и знаниями, если вышеуказанные лица не находятся под наблюдением и не проинструктированы надлежащим образом относительно безопасной эксплуатации кондиционера.

Аварийное включение кондиционера и функция тестирования

- Аварийное включение позволяет задействовать блок в автоматическом режиме работы, когда пульт управления отсутствует.
- Функцию тестирования следует использовать для проверки работоспособности кондиционера в условиях, когда температура в помещении не выше 16°C. При других условиях функцию тестирования активизировать нельзя.

Аварийное включение

Функцией аварийного включения, позволяющей задействовать блок в автоматическом режиме работы, можно воспользоваться, если пульт ДУ неисправен (например, разряжены батарейки) или утерян.

■ Включение

Для включения кондиционера нажмите на кнопку «аварийного включения» внутреннего блока. При этом прозвучит одиночный звуковой сигнал, подтверждающий включение кондиционера в режим автоматического поддержания температуры.

Параметры автоматического режима следующие:

Уставка	Скорость вентилятора	Рабочий режим
24	Авто	Авто

При «аварийном включении» кондиционера невозможно поменять температурную уставку и скорость вентилятора, а также задействовать режим Осушения или программу таймера.

■ Выключение

После нажатия кнопки «аварийного включения» все светоиндикаторы на дисплейной панели кондиционера перестают высвечиваться. При этом прозвучит одиночный звуковой сигнал «Pi», подтверждающий отмену аварийного режима.

■ Выключение аварийного режима с помощью пульта ДУ

Для выключения аварийного режима необходимо нажать кнопку ON/OFF на пульте управления. При этом прозвучит одиночный звуковой сигнал «Pi». Кондиционер продолжит работу в соответствии с параметрами, заданными на пульте управления.

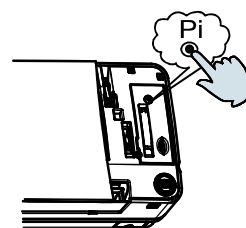

Функция тестирования

Функцию тестирования следует использовать для проверки работоспособности кондиционера в условиях, когда температура в помещении не выше 16°C. При других условиях функцию тестирования активизировать нельзя.

■ Включение

Для запуска функции тестирования используйте ту же кнопку на панели внутреннего блока, что и при аварийном включении. Нажмите на кнопку «аварийного включения» и удерживайте ее не менее 5 секунд (при этом Вы услышите двойной звуковой сигнал «Pi-Pi»), после этого отпустите кнопку «аварийного включения». Функция тестирования выполняется в режиме Охлаждения при высокой скорости вентилятора. По прошествии 30 минут кондиционер автоматически выключится.

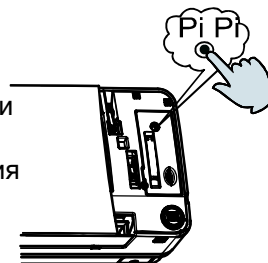

■ Выключение

После нажатия кнопки «аварийного включения» тестирование прекратится. При этом прозвучит двойной звуковой сигнал.

■ Выход из режима тестирования с помощью пульта ДУ

Для отмены тестирования необходимо нажать кнопку ON/OFF на пульте управления. При этом прозвучит звуковой сигнал. Кондиционер продолжит работу в соответствии с параметрами, заданными на пульте управления.

Техническое обслуживание внутреннего блока

Техническое обслуживание и чистку внутреннего блока можно выполнять только после отключения его от источника электропитания, в противном случае имеется риск поражения электрическим током.

Чистка воздухоораспределительного отверстия и корпуса

⚠ Внимание

- Не используйте для чистки бензин, бензол, растворители, абразивные порошки или жидкие инсектициды.
- Во избежание обесцвечивания и деформации корпуса блока не используйте для чистки горячую воду температурой выше 50°C.
- Протирайте блок мягкой сухой тканевой салфеткой.
- Если пыль и грязь не удалятся, можно использовать влажную, смоченную водой салфетку или нейтральный сухой очиститель.
- В случае необходимости воздухоораспределительную заслонку можно демонтировать для удобства очистки.

Чистка воздухоораспределительной заслонки

- Воздухоораспределительную заслонку чистите осторожно, не прилагая излишних усилий, иначе она может оторваться.

Чистка воздушного фильтра

⚠ Внимание

- Во избежание деформации и порчи фильтра не используйте для его чистки горячую воду температурой выше 50°C.
- Не сушите фильтр на горячих поверхностях или над огнем, т.к. это может привести к воспламенению.

- Чистить фильтр можно пылесосом или промывкой в воде

(А) Чистка фильтра пылесосом



(В) При сильном загрязнении почистите фильтр мягкой щеткой, используя мягкое моющее средство.

Промойте очищенный фильтр водой и высушите в условиях сухого прохладного воздуха.



Техобслуживание до и после сезонной эксплуатации

Перед сезонной эксплуатацией:

1. Выполните нижеследующие проверки:

- Убедитесь в том, что воздухозаборное и воздуховыпускное отверстия внутреннего и наружного блоков ничем не заграждены и не закрыты.
- Убедитесь в надлежащем состоянии электропроводки, в том числе провода заземления.

При наличии каких-либо повреждений или отклонений от стандартного состояния обратитесь в сервисную службу.

2. Почистите воздушный фильтр и установите его в кондиционер.

3. Включите кондиционер, подав на него электропитание.

После сезонной эксплуатации:

1. В солнечную погоду периодически включайте кондиционер в режиме вентиляции приблизительно на половину дня, чтобы внутренние компоненты блока оставались сухими.

2. Для экономии энергопотребления полностью отключите кондиционер от источника электропитания. Почистите воздушный фильтр и корпус.

Техническое обслуживание внутреннего блока

Чистка внутреннего блока (способ чистки для всех моделей внутренних блоков приблизительно одинаков, в качестве приведенного здесь примера выбрана модель AS182MGERA).

- Перед проведением технического обслуживания отключите кондиционер от источника питания. Не дотрагивайтесь до кондиционера мокрыми руками.
- Не мойте кондиционер горячей водой и не очищайте растворителями.

Замена воздушного фильтра

1. Откройте воздухозаборную решетку.
Подоприте решетку с помощью небольшого опорного кронштейна, расположенного с правой стороны внутреннего блока.

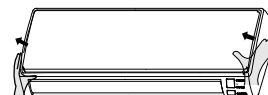

2. Выньте стандартный воздушный фильтр, который нужно заменить.
Для этого слегка надавите на фиксатор движением вверх, чтобы отсоединить фильтр, а затем выньте фильтр, потянув его вниз.



3. Вставьте новый фильтр-воздухоочиститель.
Для этого заправьте фильтрующий элемент с правой и левой стороны рамы фильтра.

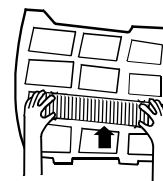

4. Установите фильтр во внутренний блок на прежнее место (обязательно)

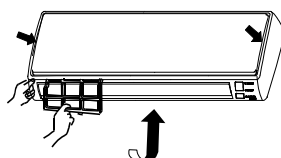

ВНИМАНИЕ!

Белая сторона фотокаталитического фильтра должна быть обращена наружу, а черная его сторона - во внутренний блок. Зеленая сторона антибактериального фильтра должна быть обращена наружу, а белая сторона - во внутренний блок.

5. Закройте воздухозаборную решетку

Примечание:

- Фотокаталитический фильтр периодически должен подвергаться воздействию солнечных лучей. В стандартных условиях - через каждые 6 месяцев.
- Антибактериальный фильтр имеет длительный период службы без необходимости замены. Однако его нужно достаточно часто очищать от пыли, слегка выбивая ее или при помощи пылесоса. Если фильтр загрязнен, его эффективность будет снижена.
- При приостановке эксплуатации антибактериального фильтра храните его в прохладном сухом помещении, избегая длительного попадания прямых солнечных лучей, иначе эффективность фильтра может быть снижена.

Причины и устранение неисправностей

Нижеперечисленные ситуации не являются неисправностью или сбоем в работе

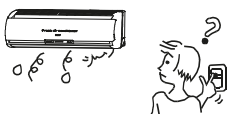
	Признак	Причина
Эти ситуации считаются нормальными при работе кондиционера	<ul style="list-style-type: none"> Слышен звук льющейся жидкости. 	При запуске кондиционера или его остановке, а также и во время работы могут быть слышны характерные звуки, вызванные перетеканием хладагента по трубам или воды по дренажной линии. В течение 2-3 минут после запуска подобные звуки могут быть особенно громкими.
	<ul style="list-style-type: none"> Слышны потрескивание и пощелкивание. 	Во время функционирования кондиционера могут быть слышны потрескивание и пощелкивание. Этот посторонний шум вызван перепадами температур и незначительным объемным расширением теплообменника.
	<ul style="list-style-type: none"> Ощущаются неприятные запахи при выходе воздуха из блока. 	Рециркулирующий в системе кондиционирования воздух может вобрать в себя запах табачного дыма, ковров, мебели, одежды и т.п.
	<ul style="list-style-type: none"> Мигает индикатор функционирования 	Индикатор мигает при включении кондиционера после сбоя в подаче электропитания.
	<ul style="list-style-type: none"> Индикация ожидания 	Индикация ожидания отображается, если кондиционер блокирует выполнение режима Охлаждения (Обогрева) в то время, когда остальные внутренние блоки работают в режиме Обогрева (Охлаждения). Т.е. индикация ожидания отображается, если пользователь переключает кондиционер в режим противоположный заданному для внутренних блоков.
	<ul style="list-style-type: none"> Посторонний звук в выключенном внутреннем блоке, туман или холодный поток воздуха 	Для предотвращения застоя масла или хладагента в выключенном внутреннем блоке поток хладагента протекает в нем быстро и с высокой скоростью, чем и объясняются шумы. Туман (водяной пар) на выходе из блока может возникнуть, если остальные блоки работают в режиме Обогрева, а холодный воздух, если в режиме Охлаждения.
	<ul style="list-style-type: none"> Щелчок при включении кондиционера 	Щелчок при включении кондиционера объясняется переключением расширительного вентиля после подачи электропитания.
Необходимы проверки	<ul style="list-style-type: none"> Автоматическое включение/выключение 	Проверьте, не установлена ли программа Включения или Выключения по таймеру (Timer ON, Timer OFF)
	<ul style="list-style-type: none"> Кондиционер не включается 	Источник питания исправен? Рубильник установлен в положение ON? Предохранитель не перегорел? Не сработал ли автомат-выключатель защиты? Не отображается ли индикация ожидания при одновременном выборе не совместимых режимов (Охлаждения и Обогрева)?
	<ul style="list-style-type: none"> Недостаточное охлаждение или обогрев 	Не заблокировано ли воздухозаборное или воздухораспределительное отверстие? Закрыты ли окна и двери? Не загрязнен ли воздушный фильтр? Скорость вентилятора установлена не на Низкую? Рабочий режим установлен не на Вентиляцию? Правильно ли задана температурная уставка?

В нижеследующих случаях незамедлительно остановите кондиционер, отключите его рубильником от электропитания и обратитесь в сервисную службу.

- Кнопки управления не работают по назначению.
- Часто перегорает предохранитель или срабатывает автоматический выключатель защиты.
- В холодильном контуре присутствуют посторонние предметы или вода.
- Неисправность и бездействие устройства защиты, приводящие к невозможности функционирования блока.
- Другие нештатные ситуации.

Инструкции по монтажу

В данном руководстве невозможно полностью описать все детальные особенности приобретенного Вами оборудования, поэтому при возникновении каких-либо вопросов обращайтесь к региональному дистрибьютору компании Haier.

Для монтажа используйте стандартные инструменты. Входящие в поставку стандартные принадлежности указаны на упаковке. Остальные принадлежности, инструменты и материалы подготовьте в соответствии с индивидуальными требованиями места установки, разрешенного производителем.

1. Выберите надлежащее место установки внутреннего блока. Оно должно обеспечивать возможность равномерной циркуляции холодного и теплого воздушных потоков.

Следует избегать следующих мест при монтаже кондиционера:

- С высоким содержанием в окружающем воздухе солей (прибрежные морские зоны), серосодержащих газов (регионы с горячими минеральными источниками), которые могут привести к быстрой коррозии медных труб и припоя, а также с содержанием масел, жиров (в т.ч. смазочного масла), и пара.
- С часто используемыми органическими растворителями.
- С наличием поблизости оборудования, генерирующего высокочастотное электромагнитное излучение (это может привести к неправильной работе системы управления).
- С высокой влажностью окружающего воздуха, который может проникать через окна и двери.
- С часто используемыми специальными аэрозолями и распылителями.

Внутренние блоки

(1) Расстояние от воздухораспределительного отверстия блока до пола должно быть не более 2,7 м. Расстояние до наружной двери или окна должно быть не менее 2,5 м.

(2) Позиция расположения внутреннего блока должна позволять распределение выходящего воздушного потока по всему помещению, а также позволять беспрепятственное отведение конденсата наружу и подсоединение труб хладагента.

(3) Потолочная конструкция должна обладать достаточной несущей способностью, чтобы выдержать вес внутреннего блока.

(4) Стена должна позволять сквозную прокладку через нее труб хладагента, дренажной линии и соединительного кабеля, чтобы обеспечить надлежащее подключение к наружному блоку.

(5) Соединительная линия между наружным и внутренними блоками, а также дренажная линия должны быть как можно короче.

(6) Для выполнения правильной дополнительной заправки хладагента следует внимательно прочитать руководство по монтажу наружных блоков.

(7) Рядом с кондиционером должно находиться гнездо сетевого питания, а вокруг блока должны быть оставлены необходимые сервисные зазоры.

(8) Нельзя располагать под кондиционером электрические приборы (например, телевизор), инструменты, пианино, произведения искусства, устройства беспроводной связи и другие ценные предметы во избежание возможного попадания на них конденсата из внутреннего блока. Лампы дневного света должны находиться на расстоянии не ближе одного метра.

2. После выбора монтажной позиции:

Выполните в стене отверстие с небольшим уклоном вниз по направлению к наружной поверхности стены. Уклон по отношению к горизонтальной поверхности должен быть не менее 1/100. Перед выполнением отверстия убедитесь в том, что рядом не проходят строительные опорные балки, трубы или электропроводка. Протяните соединительные трубы и кабели через стену, используя ПВХ-муфту (приобретается отдельно).

Инструкции по монтажу

3. Инструкции по монтажу внутреннего блока

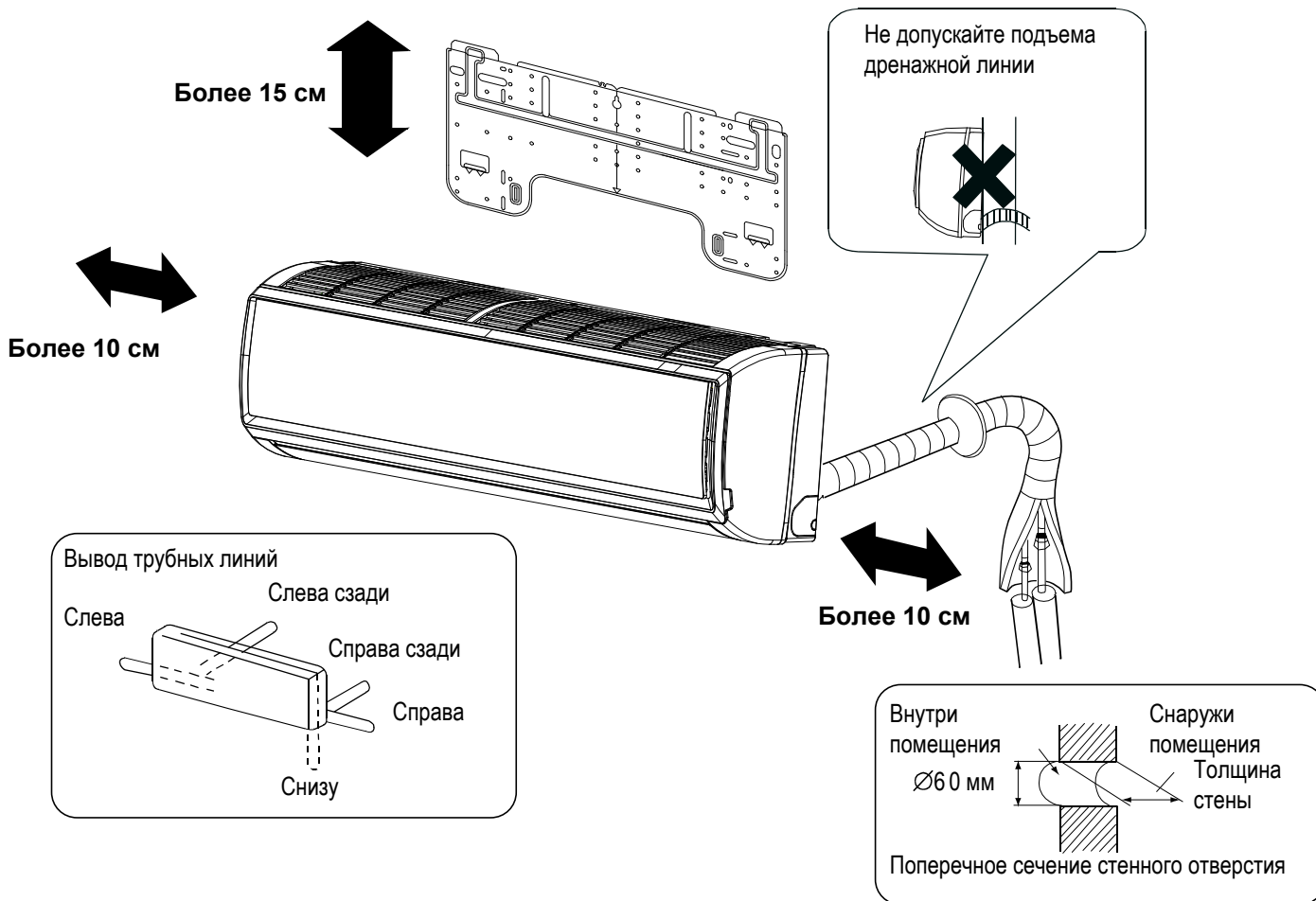

(1) Расположение монтажного основания и стеновых отверстий

Расположите по уровню монтажный шаблон на ровной стене, учитывая местонахождение в стенной конструкции балочных перемычек и стоек (следует размещать под балочными перекрытиями и рядом со стойками), а также направление вывода трубных линий. Временно зафиксируйте шаблон на стене дюбелем. Проверьте уровень расположения шаблона, подвесив нить с грузом в центральной верхней точке шаблона или используя уровень. Убедившись в правильности расположения шаблонной панели, надежно закрепите ее на стене стальным дюбелем.

Удостоверьтесь в правильном расположении отверстия А.

(2) Выполнение стенового отверстия

Выполните в стене отверстие диаметром 60 мм с небольшим уклоном по направлению к наружной поверхности стены. Установите защитную трубку и загерметизируйте ее шпатлевкой после завершения монтажных работ.

(3) Прокладка трубных линий и соединительных кабелей

Выполните прокладку соединительных трубопроводов и электрических кабелей - связи и питания,- а также дренажной линии в зависимости от позиции стенового отверстия и расположения внутреннего и наружного блоков. Дренажный шланг следует размещать под трубопроводом хладагента, также следует закрыть шланг, особенно ту его часть, которая проходит внутри помещения и блока, теплоизоляционным материалом во избежание образования конденсата.

При подключении соединительного кабеля к внутреннему и наружному блоку соблюдайте соответствие нумерации контактов и цветовой маркировки проводов для обоих блоков. Контакты, имеющие одинаковую цифровую и цветовую маркировку, должны соединяться одним и тем же проводом.

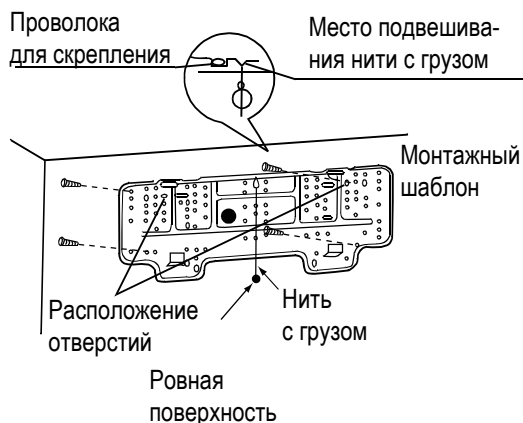

Инструкции по монтажу

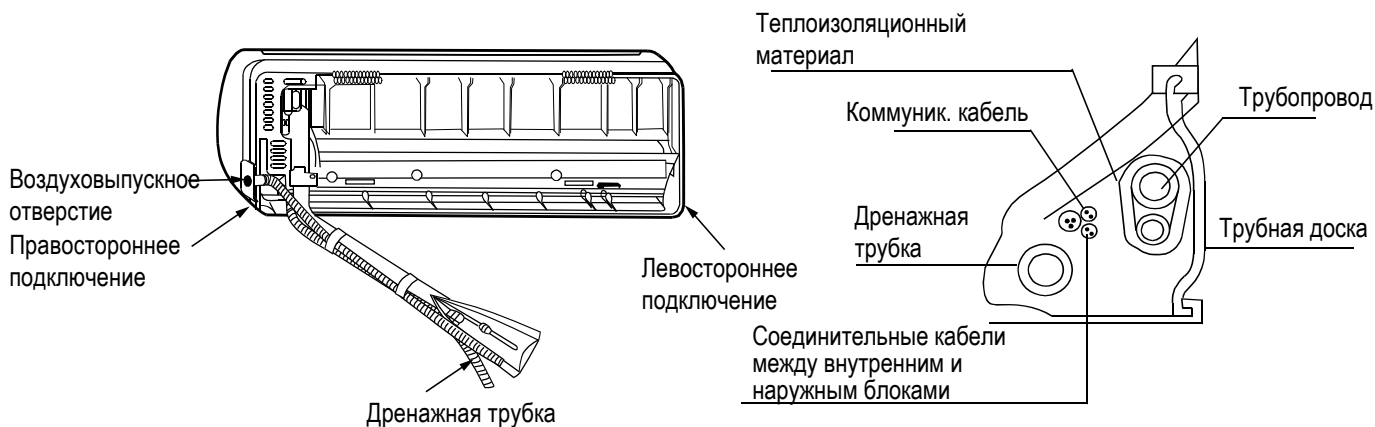

(4) Подведите трубопровод (линия жидкости и линия газа) к стенному отверстию. Стяните вместе трубопровод хладагента, дренажную трубку и соединительные кабели. Протяните трубный и кабельный пучок через стену наружу, чтобы далее выполнить подсоединение к наружному блоку. Удостоверьтесь, что при подключении соединительного кабеля к внутреннему и наружному блоку соблюдено соответствие нумерации контактов и цветовой маркировки проводов для обоих блоков.

Расположение монтажного основания и стенных отверстий

Установка монтажного основания в первый раз

1. Расположите по уровню монтажный шаблон на ровной стене, учитывая местонахождение в стенной конструкции перемычек и стоек. Временно зафиксируйте шаблон на стене стальным дюбелем.
2. Еще раз проверьте уровень расположения шаблона, подвесив нить с грузом в центральной верхней точке шаблона или используя уровень. Убедившись в правильности расположения шаблонной панели, надежно закрепите ее на стене входящим в комплект поставки дюбелем.
3. Выберите правильное расположение отверстия А, отмерив расстояние с помощью рулетки.

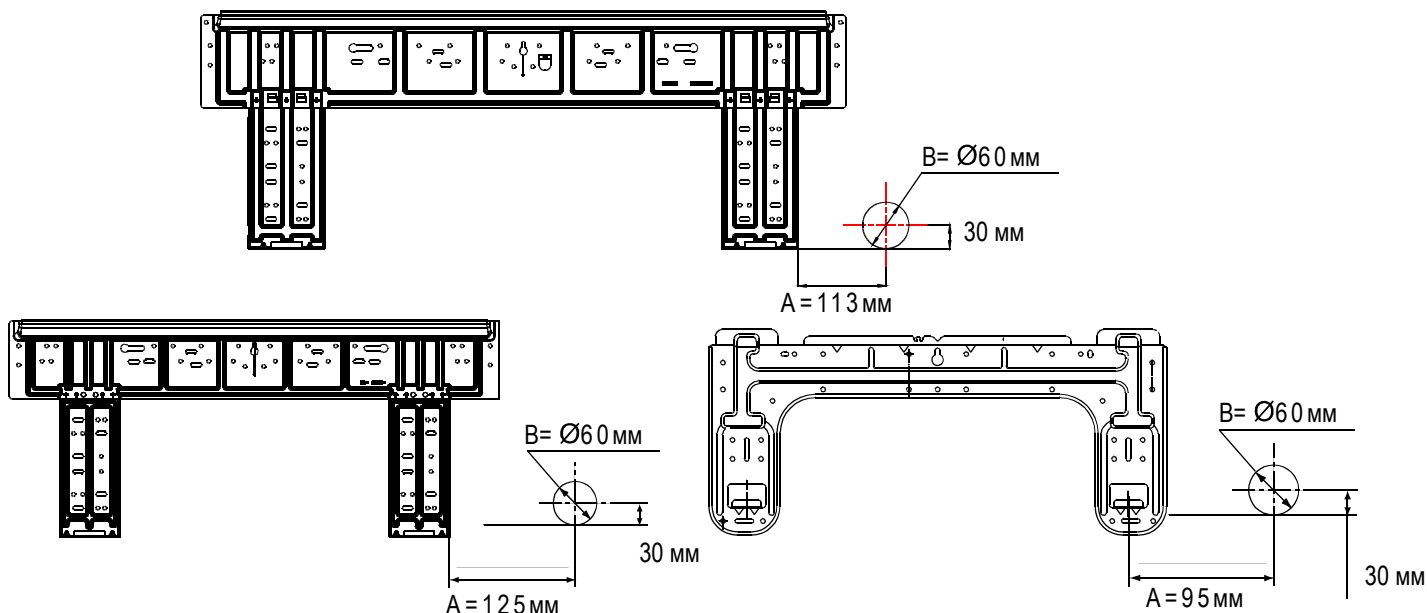

Обратите внимание на следующие моменты перед установкой блока:

1. Выньте прокладки со стороны левого и правого уголков блока, как показано на рисунке.

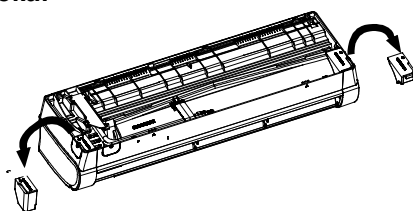

Инструкции по монтажу

2. Удалите 2 прокладки из секции поперечноточного вентилятора.

3. Во избежание повреждения силового кабеля очистите поверхность отверстия, предназначенного для прокладки кабелей, от заусенцев после удаления с него заглушки во время проведения работ по электромонтажу.

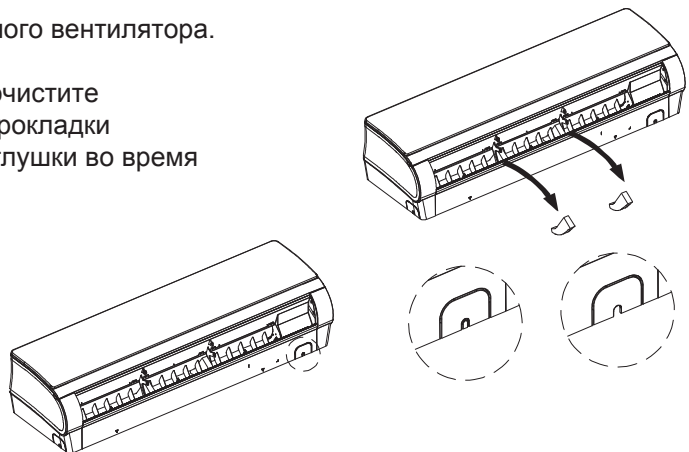

Установка монтажного основания на боковой стойке и перемычке

- Установите панель крепления, которая приобретается отдельно, на боковой стойке и перемычке, а затем зафиксируйте монтажное основание на неподвижной монтажной панели.
- Дальнейшая процедура установки выполняется в соответствии с инструкциями, описанными в разделе “Установка монтажного основания в первый раз”.

Допустимая длина и перепад высот трубопровода хладагента

Смотри инструкции по монтажу наружного блока.

Материал и диаметр труб

Модель		AS05~09	AS12~18	AS24~30
Диаметр (мм)	Линия газа	Ø9.52	Ø12.7	Ø15.88
	Линия жидк.	Ø6.35	Ø6.35	Ø9.52
Материал	Бесшовные трубки из деоксидированной фосфором меди (TP2)			

Заправка хладагента

Заправляемое количество хладагента должно быть точно таким, как указано в инструкциях по монтажу наружного блока. Дозаправка требуемого количества хладагента R410A выполняется с помощью измерительного прибора. Избыточная или недостаточная заправка хладагента в системе может привести к выходу компрессора из строя.

Подсоединение трубопровода хладагента

Межблочные трубы хладагента подсоединяются к блоку посредством вальцованных соединений.

- При подсоединении труб к внутреннему блоку необходимо использовать два гаечных ключа.
- Крутящий момент при затягивании соединений должен соответствовать значениям, указанным в таблице справа.

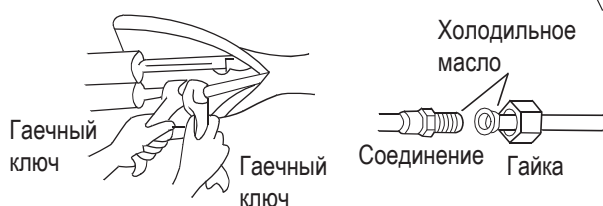

Наруж. диаметр соед. труб (мм)	Крутящий момент, Н-м	Повыш. крутящий момент, Н-м
Ø6.35	11.8(1.2(кгс-м))	13.7(1.4(кгс-м))
Ø9.52	24.5(2.5(кгс-м))	29.4(3.0(кгс-м))
Ø12.70	49.0(5.0(кгс-м))	53.9(5.5(кгс-м))
Ø15.88	78.4(8.0(кгс-м))	98.0(10.0(кгс-м))
Ø19.05	98.0(10.0(кгс-м))	117.7(12.0(кгс-м))

Инструкции по монтажу

Обрезка и развальцовка труб

В случае большой длины трубы или при поврежденном раструбе выполните ее обрезку и развальцовку.

Вакуумирование

С помощью вакуумного насоса вакуумируйте систему, начиная от стопорного вентиля наружного блока. Недопустимо использовать хладагент, находящийся в системе, для продувки контура.

Открытие вентиляей

Откройте все вентиля. При наличии в системе только одного ведущего блока вентиль линии выравнивания масла должен быть закрыт.

Проверка на утечки хладагента

С помощью течеискателя или мыльного раствора проверьте трубные соединения и вентиля на утечки хладагента.

Подключение электрических кабелей к контактным клеммам

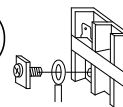

1. Подключение с помощью круглой клеммы:

С помощью отвертки вывинтите клеммный винт контакта на клеммной колодке. Используя плоскогубцы или клеммный фиксатор, надежно закрепите каждый провод кабеля на круглой клемме. Расположите кабель с круглой клеммой на контакте клеммной колодки и плотно затяните отверткой клеммный винт (смотри рисунок).

2. Подключение к клеммам

Ослабьте контакты клеммной панели и вставьте конец кабеля в контактный блок, а затем зафиксируйте контакт. Немного потяните кабель, чтобы убедиться в его прочной фиксации.

3. Фиксация кабельным зажимом

Пропустив соединительный и силовой кабели через изоляционную муфту, закрепите ее кабельным зажимом, как показано на рисунке.

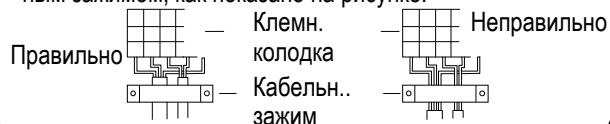

Установка и демонтаж внутреннего блока

1. Установка внутреннего блока.

Зафиксируйте монтажное основание на стене. Повесьте блок на монтажное основание, используя верхние пазы. Перемещайте нижнюю часть блока по направлению к стене, пока не раздастся характерный звук и блок не будет надежно зафиксирован на монтажной позиции. Смотри Рис. 1 (пунктирной линией обозначена первоначальная позиция блока).

2. Демонтаж внутреннего блока.

Нажав на крепежные скобы, расположенные в нижней части корпуса, кверху, как показано на Рис. 3, освободите блок от фиксации. Переместите аккуратно нижнюю часть блока на себя, а затем, приподняв его, извлеките из верхних пазов.



Рис. 1



Рис. 2

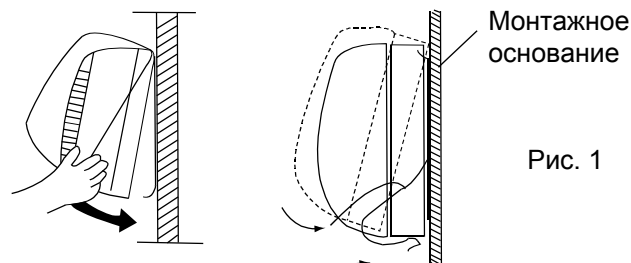

Рис. 3

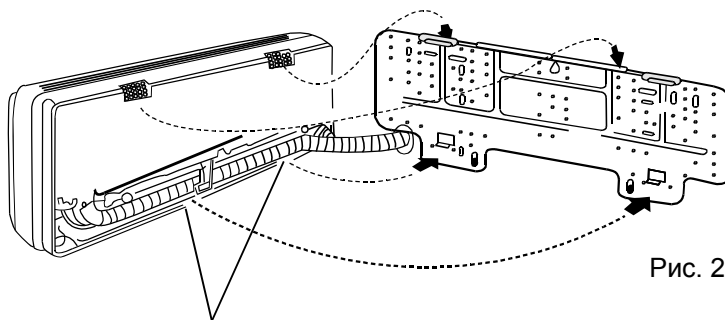

Рис. 4

Электроподключение

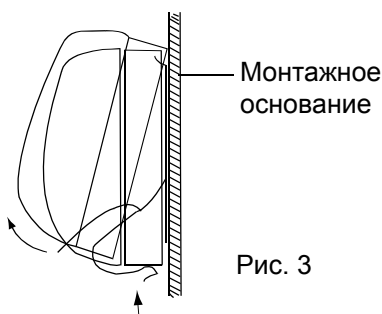
⚠ ПРЕДУПРЕЖДЕНИЕ!

- Электромонтажные работы должны выполняться только квалифицированными специалистами-электриками при соблюдении общих и местных правил техники безопасности, установленных при проведении электромонтажных работ, а также в строгом соответствии с данной инструкцией. Агрегат должен иметь независимый силовой контур. Некорректное электроподключение или подключение к сети, рассчитанной на меньшую мощность, могут привести к поражению электрическим током и возгоранию. ⚠
- Используйте кабели указанных в спецификации сечений и типа. Убедитесь в надежности всех электроподключений и плотном зажиме контактов в клеммных разъемах - необходимо исключить внешнее воздействие на клеммы. Отхождение или ослабление контактов может привести к перегреву и возгоранию оборудования. ⚠
- Блоки должны быть заземлены. Заземляющий провод не должен подключаться к фреоновым, дренажным трубопроводам, телефонным кабелям и молниеотводам. Неправильно выполненное заземление может привести к поражению электрическим током. ⚠

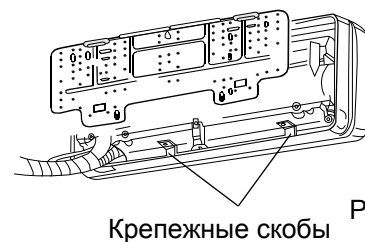
⚠ ВНИМАНИЕ!

- В качестве кабеля разрешается использовать только медный провод. Во избежание поражения электрическим током необходимо устанавливать прерыватель токовой утечки на землю.
- Подключение цепи питания выполнено по схеме "звезда" (Y). Фаза подключается к контакту L, нулевой провод - к контакту N, заземляющий провод - к контакту ⊕. Для исполнений со вспомогательным электронагревателем фазный и нулевой провода должны быть правильно подключены, несоблюдение данного требования может привести к пробоем напряжения на корпус нагревателя. При повреждении силового кабеля он должен заменяться на однотипный. Замену должны осуществлять производитель оборудования, представитель его авторизованного сервисного центра или уполномоченный квалифицированный специалист.
- Подключение электропитания внутренних блоков должно выполняться строго в соответствии с инструкцией по монтажу внутренних блоков.
- Электрические кабели не должны соприкасаться с высокотемпературными частями трубопровода во избежание повреждения изоляции, несоблюдение данного требования может привести к несчастным случаям.
- После подключения к клеммам кабели должны быть U-образно изогнуты и закреплены кабельным зажимом.
- Трубопровод хладагента и кабели управления могут прокладываться совместно в одном пучке. ⚠
- До окончания электромонтажных работ нельзя подавать питание на подключаемый блок. Перед выполнением работ по техническому обслуживанию и ремонту блоки должны быть полностью обесточены.
- Загерметизируйте отверстие во избежание проникновения конденсата
- Коммуникационный и силовой кабели должны прокладываться отдельно. Не допускается использовать для них один многопроводной кабель, поскольку это может привести к помехам связи между блоками и ошибочной работе системы управления. [Примечание Коммуникационный и силовой кабели приобретаются заказчиком. Характеристики силового кабеля: 3x(1.0-1.5)мм². Характеристики коммуникационного кабеля: 2x(0.75-1.25) мм² (экранированный)]
- На заводе блок оснащается 5-контактным разъемом (1.5 мм) для подключения к клапанной коробке. Подключение выполняется в соответствии с электросхемой.

Схема подключения к источнику питания

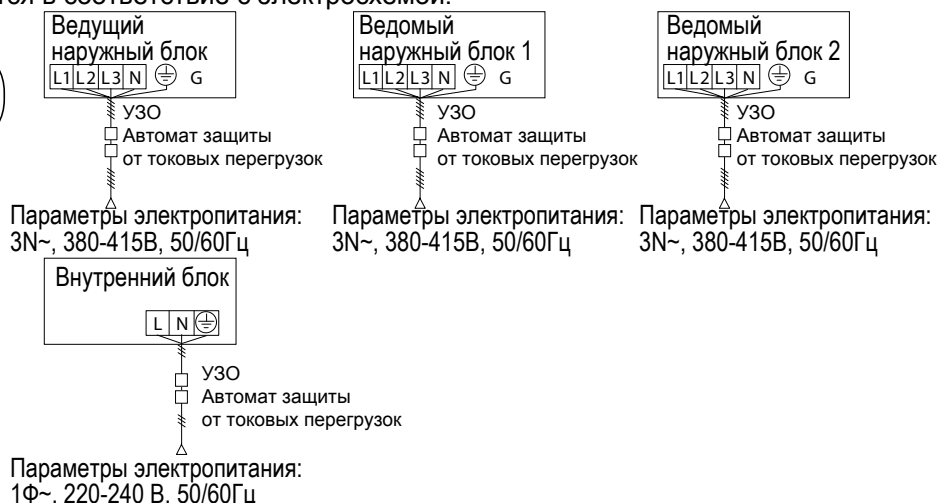

- Внутренние и наружные блоки подключаются к разным источникам электропитания. Все внутренние блоки подключаются к одному источнику питания. В силовой цепи необходимо предусмотреть прерыватель замыкания на землю и автоматический выключатель защиты от токовых перегрузок. В противном случае имеется риск поражения электрическим током.

Электроподключение

Схема подключения коммуникационных кабелей

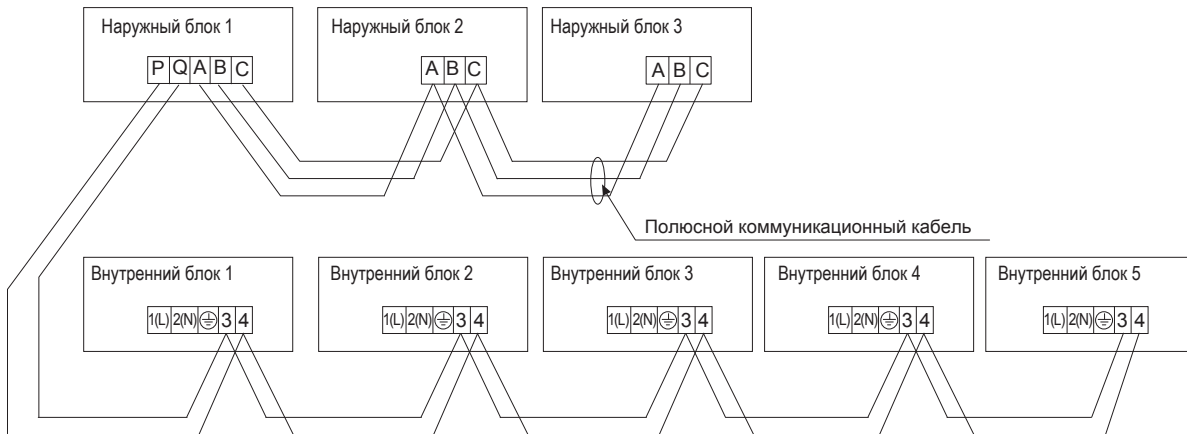

Может быть реализовано дистанционное управление группой внутренних блоков.

Примечание: для моделей типа AS*ERA предусмотрена возможность дистанционного управления.

Характеристики кабелей питания внутренних блоков и коммуникационных кабелей между внутренними и наружными блоками, а также между внутренними блоками.

Суммарный ток внутренних блоков (А)	Сечение кабеля (мм ²)	Длина кабеля (м)	Номинал размыкателя цепи (А)	Номинал автом. выключателя остаточного тока (А) ток утечки (мА) время срабатывания (с)	Коммуникационный кабель	
					Сечение наружный/ внутр., мм ²	Сечение внутренний/ внутр., мм ²
7	2,5	20	10	10 А, 30 мА, менее 0.1с	2-жильный экранированный кабель 0,75 - 2,0 мм ²	
≥ 7 но < 11	4	20	16	16 А, 30 мА, менее 0.1с		
≥ 11 но < 16	6	25	20	20 А, 30 мА, менее 0.1с		
≥ 16 но < 22	8	30	32	32 А, 30 мА, менее 0.1с		
≥ 22 но < 27	10	40	32	32 А, 30 мА, менее 0.1с		

- ※ Силовой и коммуникационный кабели должны быть надежно зафиксированы.
- ※ Каждый внутренний блок должен быть корректно и надежно заземлен.
- ※ Если силовой кабель превышает допустимую длину, его сечение должно быть соответственно увеличено.
- ※ Экранирующие слои коммуникационных кабелей внутренних и наружных блоков должны соединяться вместе и заземляться в единой точке со стороны коммуникационных кабелей наружных блоков.
- ※ Общая длина коммуникационного кабеля не должна превышать 1000 м.

Схема подключения проводного пульта управления

2 проводных пульта - 1 внутренний блок

1 проводной пульт - 1 внутренний блок

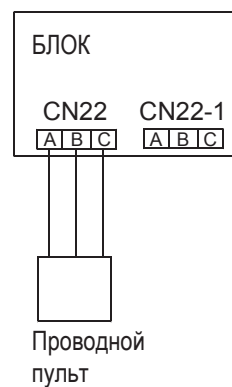
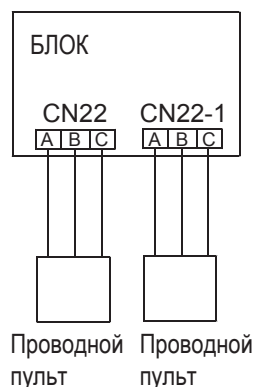

Электроподключение

Рекомендуемый вариант подключения: 1 проводной пульт управления - группа внутренних блоков одного типа (AS*ERA)

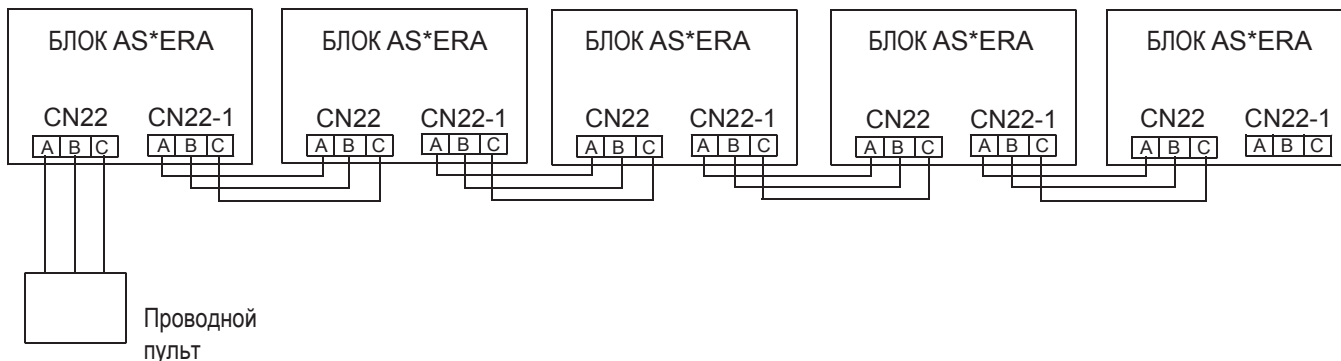

Нерекомендуемый вариант подключения: 1 проводной пульт управления - группа внутренних блоков разных типов

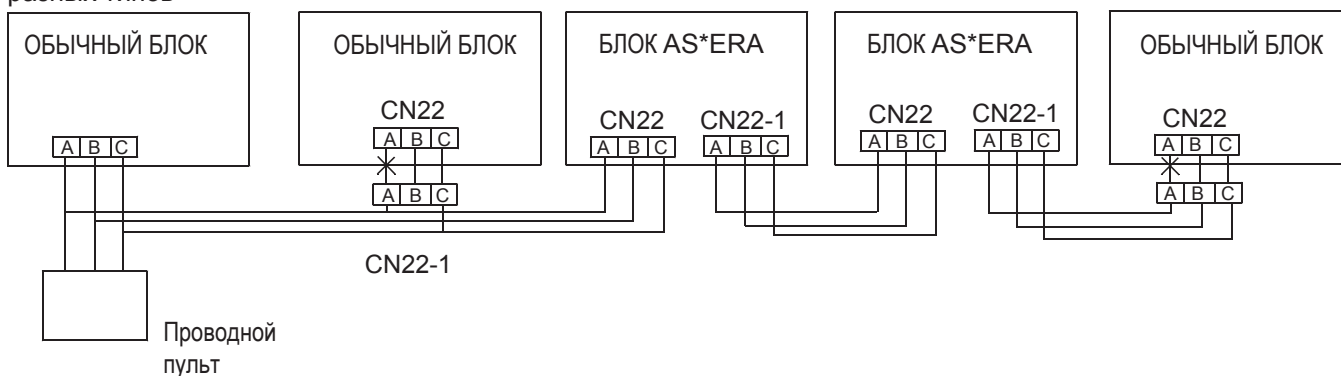

Рекомендации по подключению проводного пульта управления

1. 1 проводной пульт - 1 блок. Кабель проводного пульта подключается к контактам разъема CN22 на плате напрямую.
2. 2 проводных пульта – 1 блок. Подключите кабели пультов 1 и 2, соответственно, к контактам разъемов CN22 и CN22-1 на плате.
3. 1 проводной пульт - несколько внутренних блоков (групповое управление): один проводной пульт управляет группой, объединяющей несколько внутренних блоков типа AS*ERA. Не рекомендуется подключать блоки разного типа. Несоблюдение данного требования увеличивает риск некорректного подключения.

В случае подключения группы внутренних блоков разного типа следует соблюдать приведенные ниже рекомендации:

а. Проводной пульт и ведущий блок типа AS*ERA, а также внутренние блоки типа AS*ERA между собой соединяются 3-х жильным кабелем. Требуется подключить все контакты "ABC".

б. Проводной пульт и ведущий блок соединяются 3-х жильным кабелем.

При подключении в качестве ведомых блоков внутренних блоков другого типа контакты А на клеммной панели остаются свободными и не подключаются к контакту разъема CN22.

в. В случае отсутствия подключения контакта А выполните изоляцию соответствующего провода.

Не прикасайтесь к другим электрическим контурам.

Электроподключение

Уставки DIP-переключателей

- DIP-переключатель установлен в положение ON/перемычка замкнута, если задано значение «1», и в положение OFF/ перемычка разомкнута, если задано значение «0».
- В таблице приводятся заданные по умолчанию настройки.

Плата внутреннего блока

В нижеприведенной таблице значение «1» соответствует положению переключателя ON, значение «0» - положению OFF.

Назначение DIP-переключателей

Уставки DIP-переключателя SW01 позволяют задать групповой адрес (в составе группы проводного пульта управления) и производительность внутреннего блока.

Посредством DIP-переключателя SW03 присваивается адрес внутреннего блока (сочетание исходного коммуникационного адреса и адреса централизованного управления).

(A) Уставки DIP-переключателя SW01

SW01_1 SW01_2 SW01_3 SW01_4	Групповой адрес вн. блока (в составе группы пров. пульта управления)	[1]	[2]	[3]	[4]	Групповой адрес вн. блока (в составе группы пров. пульта управления)	
		0	0	0	0		0
		0	0	0	1	1# (ведомый блок)	
		0	0	1	1	2# (ведомый блок)	
		0	0	1	1	3# (ведомый блок)	
		
		1	1	1	1	15# (ведомый блок)	
SW01_5 SW01_6 SW01_7 SW01_8	Производительность внутреннего блока	[5]	[6]	[7]	[8]	Производительность внутреннего блока	
		0	0	0	0		0.6HP(AS052MN/FEERA)
		0	0	0	1		0.8HP(AS072MN/FEERA)
		0	0	1	0		1.0HP(AS092MN/FEERA)
		0	0	1	1		1.2HP(AS122MN/FEERA)
		0	1	0	0		1.5HP
		0	1	0	1		1.7HP(AS162MN/FEERA)
		0	1	1	0		2.0HP(AS182MN/FEERA)
		0	1	1	1		2.5HP(AS242MN/FEERA)
		1	0	0	0		3.0HP(AS282MNEERA)
		1	0	0	1		3.2HP(AS302MNEERA)
		1	0	1	0		4.0HP
		1	0	1	1		5.0HP
		1	1	0	0		6.0HP
		1	1	0	1		8.0HP
1	1	1	0	10.0HP			
1	1	1	1	15.0HP			

Приложение:

1. HP - л.с.
2. В каждую группу проводного пульта управления может входить до 16 ультратонких канальных внутренних блоков

Электроподключение

(Б) Уставки DIP-переключателя SW03

SW03_1	Режим адресации	0	Автоматический режим адресации или настройка адреса проводного пульта управления (по умолчанию)								
		1	Задание адреса с помощью настроек DIP-переключателя								
SW03_2 ~ SW03_8	Задание адреса вн. блока и адреса централизованного управления (посредством DIP-переключателя) (см. примечание)	2	3	4	5	6	7	8	Адрес внутреннего блока	Адрес централизованного управления	
		0	0	0	0	0	0	0	0# (по умолчанию)	0# (по умолчанию)	
		0	0	0	0	0	0	1	1#	1#	
		0	0	0	0	0	1	0	2#	2#	
		
		0	1	1	1	1	1	1	63#	63#	
		1	0	0	0	0	0	0	0#	64#	
		1	0	0	0	0	0	1	1#	65#	
		1	0	0	0	0	1	0	2#	66#	
		
		1	1	1	1	1	1	1	63#	127#	

Примечание:

- Ручной режим адресации с помощью DIP-переключателей используется при подключении пульта центрального управления, шлюза или системы учета потребления.
- Адрес центрального пульта = коммуникационный адрес + 0 или + 64.
SW03_2=OFF: адрес центрального пульта = коммуникационный адрес + 0 = коммуникационный адрес.
SW03_2=ON: адрес центрального пульта = коммуникационный адрес + 64 (при использовании центрального пульта управления и в случае подключения более 64 внутренних блоков).
- В случае использования 0010451181A рекомендуется задействовать ручной режим адресации. Установите SW03_1 в положение ON, SW03_2 - в положение OFF, SW03_3, SW03_4, SW03_5, SW03_6, SW03_7 и SW03_8 выставляются в соответствие с фактическими адресами блоков.
- При подключении пульта центрального управления, шлюза или системы учета потребления используется ручной режим адресации с помощью DIP-переключателей

Электроподключение

Специальные режимы и функции

1. Кнопка аварийного включения:

Нажатие на эту кнопку, когда блок находится в выключенном состоянии, позволяет задействовать блок в автоматическом режиме работы.

После включения кондиционер будет работать исходя из следующих уставок: рабочий режим АВТО, автоматический режим выбора скорости вращения вентилятора АВТО, уставка температуры 24°C.

Нажатие на эту кнопку во включенном состоянии приводит к отключению внутреннего блока.

2. Режим компенсации температуры:

Режим задается с помощью пульта дистанционного управления.

В режиме нагрева диапазон температуры компенсации составляет -14 ~ 0. Пороговая уставка выставлена на 30. Задействование режима компенсации выполняется нажатием на кнопку Sleep 7 раз, при этом прозвучит 2-кратный звуковой сигнал. Параметры режима: текущая температура-30

В режиме охлаждения диапазон температуры компенсации составляет -7 ~ +7.

Пороговая уставка выставлена на 23. Задействование режима компенсации выполняется нажатием на кнопку Sleep 7 раз за 5 секунд, при этом прозвучит 2-кратный звуковой сигнал. Параметры режима: текущая температура-23.

3. Настройки режима энергосбережения:

Нажмите кнопку Health 8 раз в течение 5 секунд, когда блок находится во включенном состоянии, 4 коротких звуковых сигнала означают, что энергосберегающий режим задействован. 2 звуковых сигнала означают, что энергосберегающий режим отключен.

4. Функция принудительного оттаивания:

В режиме нагрева нажмите кнопку Sleep 6 раз, при этом раздается 3-кратный звуковой сигнал, блок задействуется в режиме ручной оттайки. Уставки режима: высокая скорость работы вентилятора, уставка температуры выставлена на 30.

5. Функция авторестарта:

Во включенном состоянии нажмите кнопку Sleep 10 раз в течение 5 секунд, 4 коротких звуковых сигнала означают задействование функции авторестарта. Нажмите на кнопку Sleep 10 раз в течение 5 секунд, 2 коротких звуковых сигнала означают отключение функции авторестарта.

Блок будет работать исходя из рабочих уставок, заданных до отключения питания: состояние включено/выключено, режим работы, скорость вентилятора, уставка температуры, положениестворок жалюзи.

6. Функция ключ-карты:

Функция ключ-карты задействуется с помощью пульта дистанционного управления.

Нажмите на кнопку подсветки 12 раз с пульта дистанционного управления, 4-кратный звуковой сигнал означает, что функция ключ-карты задействована. Если сигнал звучит 2 раза, функция отключена.

7. Функция Health:

Нажатие на кнопку "HEALTH", когда блок находится во включенном состоянии, позволяет задействовать режим Health (генератор анионов). На дисплее отображается индикатор .

Функция отключается повторным нажатием на эту кнопку.

Проверки перед запуском и тестирование

Предпусковые проверки

- Перед запуском проверьте сопротивление изоляции (L, N, заземление) между фазой, нейтралью, заземлением и т.д. 500В мегомметром, удостоверьтесь, что сопротивление превышает 1 МОм. В случае, если сопротивление ниже 1МОм, блок задействовать нельзя.
 - Подайте питание на наружные блоки за 12 часов до задействования системы для запитывания нагревателя картера и, соответственно, защиты компрессора от гидравлического удара при запуске.
 - В целях обеспечения бесперебойного отвода конденсата монтаж дренажной линии должен осуществляться в строгом соответствии с инструкцией. В противном случае возможны протечки конденсата. В обязательном порядке должна быть предусмотрена теплоизоляция линии, особенно той ее части, которая проходит внутри помещения.
Убедитесь в правильном подключении дренажного шланга - он должен располагаться ниже, чем позиция его подсоединения к блоку. Дренажная линия должна прокладываться с небольшим уклоном вниз при отсутствии подъемов или петель.
-
- Удостоверьтесь, что напряжение сети соответствует требованиям.
 - Проверьте трубные соединения на предмет утечек.
 - Проверьте корректность подключения линии питания, а также внутреннего и наружного блоков.
 - При подключении кабелей соблюдайте соответствие нумерации клемм и цветовой маркировки проводов.
 - Удостоверьтесь, что монтажная позиция соответствует требованиям.
 - Проверьте на предмет отсутствия аномального шума.
 - Удостоверьтесь, что соединительные участки трубопровода хладагента теплоизолированы.
 - Удостоверьтесь, что все соединения выполнены правильно и надежно зафиксированы.
 - Проверьте, что конденсат из дренажного поддона отводится беспрепятственно.
 - Удостоверьтесь, что внутренние блоки установлены надежно и правильно.

Пробный запуск

- Пробный запуск должен осуществляться специалистами монтажной организации в соответствии с инструкциями. Убедитесь в нормальном функционировании блоков и штатном регулировании температуры.
- Если блок не запускается из-за фактической комнатной температуры, задействуйте его в принудительном режиме. Функция не предусмотрена для исполнения с дистанционным управлением.
Задайте с помощью проводного пульта режим охлаждения/ нагрева, нажимайте на кнопку "ON/OFF" ("Вкл/Выкл") в течение 5 секунд, чтобы задействовать принудительный режим охлаждения/ нагрева.
Повторное нажатие на кнопку позволяет выйти из принудительного режима работы и отключить кондиционер.

Коды ошибок

Выявление и устранение неисправностей

При возникновении сбоя в работе ошибка может быть идентифицирована по коду, отображаемому на дисплее проводного пульта, или числу миганий светоиндикатора LED5 на плате внутреннего блока/индикатора Health панели приема сигнала пульта ДУ.

В таблице приведены коды ошибок внутреннего блока:

Показания дисплея проводн. пульта управл.	Число миганий LED5/индикатора таймера	Описание неисправности
01	1	Ошибка датчика температуры наружного воздуха TA
02	2	Ошибка датчика температуры фреонопровода внутреннего блока TC1
03	3	Ошибка датчика температуры фреонопровода внутреннего блока TC2
04	4	Ошибка датчика температуры двойного источника тепла
05	5	Ошибка EEPROM платы внутреннего блока
06	6	Ошибка связи между наружным и внутренним блоком
07	7	Ошибка связи между внутренним блоком и проводным пультом управления
08	8	Ошибка поплавкового выключателя внутреннего блока
09	9	Дублирование адреса внутреннего блока
12	12	Ошибка цепи перехода через ноль (50 Гц) внутреннего блока
14	14	Неисправность электродвигателя DC внутреннего блока
18	18	Неисправность клапанной коробки BS или переключения 4WV клапана
20	20	Соответствующая неисправность наружного блока

Haier

Производитель:

«Haier Overseas Electric Appliances Corp. Ltd» Хайер
Оверсиз Электрик Апплаенсиз Корп. Лтд Адрес:
Room S401,Haier Brand building,Haier Industry park
Hi-tech Zone,Laoshan District Qingdao, China Рум S401,
Хайер бренд билдинг, Хайер индастри парк Хай-тек
зон, Лаошан дистрикт, Циндао, Китай

Предприятие-изготовитель:

«Haier Overseas Electric Appliances Corp. Ltd» Хайер
Оверсиз Электрик Апплаенсиз Корп. Лтд Адрес:
Room S401,Haier Brand building,Haier Industry park
Hi-tech Zone,Laoshan District Qingdao,China
Рум S401, Хайер бренд билдинг, Хайер индастри парк
Хай-тек зон, Лаошан дистрикт, Циндао, Китай

Импортер:

Филиал ООО «ХАР» в Красногорском р-не МО
Адрес импортера:
143442, Московская область, Красногорский район, с/
п Отраденское, 69 км МКАД, офисно-общественный
комплекс ЗАО "Гринвуд", стр. 31.

